

studio XPS™

INSTALLATIONSHANDBOK

Modell PP17S

Noteringar, anmärkningar och varningar



OBS! OBS! pekar på viktig information som kan hjälpa dig att få ut mer av din dator.



ANMÄRKNING: Här visas information om potentiell skada på maskinvaran eller dataförlust, samt hur du undviker detta.



WARNING! En varning signalerar risk för skada på egendom eller person, eller livsfara.

Informationen i det här dokumentet kan komma att ändras.

© 2008-2009 Dell Inc. Med ensamrätt.

Återgivning av detta material i någon form utan skriftligt tillstånd från Dell Inc. är strängt förbjuden.

Varumärken som återfinns i denna text: *Dell*, *DELL*-logotypen, *XPS* och *DellConnect* är varumärken som tillhör Dell Inc.; *Intel* är ett registrerat varumärke och *Core* är ett varumärke som tillhör Intel Corporation i USA och andra länder; *Microsoft*, *Windows*, *Windows Vista* och *Windows Vista-startknappslogotyp* är antingen varumärken eller registrerade varumärken som tillhör Microsoft Corporation i USA och/eller andra länder; *Blu-ray Disc* är ett varumärke som tillhör Blu-ray Disc Association; *Bluetooth* är ett registrerat varumärke som tillhör Bluetooth SIG, Inc. och som används av Dell under licens.

Andra varumärken och varunamn kan förekomma i dokumentet och hänvisar då antingen till respektive ägares märken och märkesnamn eller produkter. Dell Inc. frånsäger sig allt ägarintresse av andra varumärken än sina egna.

Innehåll

Ställa in din bärbara Studio XPS™-dator . . . 5

Innan du ställer in datorn 5

Anslut nätadaptern 6

Kontrollera den trådlösa kontrollern 7

Anslut nätverkskabeln (tillval) 8

Tryck på strömkontrollern 9

Konfigurera Windows Vista® 10

Ansluta till Internet (tillval) 10

Konfigurera ljudanslutningarna för 5.1 12

Ta bort och sätta tillbaka batteriet 13

Använda din Studio XPS™-dator 14

Tillståndsindikatorer 14

Sett från höger 16

Sett från vänster 20

Bildskärmen 22

Kontroller för media, trådlös radio
och ström 23

Datorbasen och tangentbordet 24

Egenskaper för den valfria grafikprocessorn . . . 26

Programvarufunktioner 26

Lösa problem 29

Problem med nätverk 29

Problem med strömförsörjningen 30

Problem med minne 31

Problem med låsningar och programvara . . . 31

Använda supportverktyg 33

Dell Support Center 33

Systemmeddelanden 34

Felsökare för maskinvara 35

Dell Diagnostics 36

Alternativ för systemåterställning	37
Systemåterställning	37
Dell Factory Image Restore	38
Installera om operativsystemet	40
Få hjälp	42
Teknisk support och kundtjänst	43
DellConnect™	43
Onlinetjänster	43
Tjänsten AutoTech	44
Produktinformation	45
Returnera produkter för garantireparation eller ekonomisk ersättning	45
Innan du ringer	46
Kontakta Dell	47
Att hitta mer information och resurser	48
Specifikationer	50
Index	59

Ställa in din bärbara Studio XPS™-dator

Det här avsnittet ger dig information om hur du ställer in din Studio XPS 1340-dator och ansluten kringutrustning.

Innan du ställer in datorn

Välj en plats för datorn som ger tillgång till en strömkälla, tillräcklig ventilering och en jämn yta att placera datorn på.

Om luftcirkulationen hindras runt din dator kan den överhettas. För att förhindra överhettning ska du försäkra dig om att du lämnar ett utrymme på minst 10,2 cm (4 tum) bakom datorn och minst 5,1 cm (2 tum) på alla andra sidor. Placera aldrig datorn i ett slutet utrymme, som ett skåp eller en låda när den är påslagen.

- ➔ **ANMÄRKNING:** Om du ställer eller staplar tunga eller spetsiga föremål på datorn kan du orsaka bestående skada på datorn.



Anslut nätadaptern

Anslut nätadaptern till datorn och anslut den sedan till ett vägguttag eller överspänningsskydd.

⚠ VARNING! Nätadaptern är kompatibel med eluttag i hela världen. Strömkontakter och eluttagslister är emellertid olika i olika länder. Om du använder felaktiga sladdar eller kopplar sladdar eller kontaktdosor på fel sätt, kan brand uppstå eller utrustningen skadas.



Kontrollera den trådlösa kontrollern

För att slå på trådlös radio rör du lätt, med datorn påslagen, den trådlösa kontrollern  på mitthöljet och släpper sedan.

Med den här kontrollern kan du snabbt slå av all trådlös radio (Bluetooth®, WiFi och WWAN), som när du är ombedd att stänga av all trådlös radio på ett flygplan. Rör kontrollern lätt en gång för att stänga av all trådlös radio. Om du rör kontrollern igen återgår all trådlös radio till respektive läge de hade innan du stängde av dem.



Ställa in din bärbara Studio XPS™-dator

Anslut nätverkskabeln (tillval)

Om du tänker använda en kabelbaserad anslutning kopplar du in nätverkskabeln.



Tryck på strömkontrollern



Konfigurera Windows Vista®

Din dator är förkonfigurerad med Windows Vista. Om du installerar Windows Vista för första gången följer du instruktionerna på skärmen. Stegen är obligatoriska och tar ungefär 15 minuter att slutföra. Skärmen tar dig igenom flera olika steg, bland annat acceptering av licensavtal, göra inställningar och ställa in en Internet-anslutning.

➡ **ANMÄRKNING:** Avbryt inte operativsystemets konfigurationsprocess. Det kan göra datorn oanvändbar.

Ansluta till Internet (tillval)

 **OBS!** Internet-leverantörer (ISP) och vad de erbjuder varierar.

Innan du kan ansluta till Internet måste du ha en nätverksanslutning eller ett externt modem och en Internet-leverantör (ISP).

 **OBS!** Om du inte beställde ett externt USB-modem kan du köpa ett på Dells webbplats på www.dell.com.

Konfigurera en kabelbaserad Internet-anslutning

Om du använder en uppringd anslutning ska du ansluta en telesladd till det externa USB-modemet (tillval) och till telejacket i väggen innan du konfigurerar Internet-anslutningen.

Om du använder DSL- eller kabel/satellit-modemanslutning kontaktar du din Internet-leverantör eller mobiltelefonsleverantör för installationsanvisningar och läser "Konfigurera Internet-anslutningen" på sidan 11.

Konfigurera en trådlös anslutning

Information om hur du konfigurerar och använder det trådlösa nätverket finns i dokumentationen för routern.

Du måste först ansluta till din trådlösa router innan du kan använda din trådlösa Internet-anslutning.

Så här etablerar du en anslutning med en trådlös router:

1. Spara och stäng alla öppna filer och avsluta alla öppna program.
2. Klicka på **Start**  → **Anslut till**.
3. Följ instruktionerna på skärmen för att fullborda konfigurationen.

Konfigurera Internet-anslutningen

Så här konfigurerar du en Internet-anslutning med en genväg från Internet-leverantören (ISP):

1. Spara och stäng alla öppna filer och avsluta alla öppna program.

2. Dubbelklicka på ISP-ikonen på skrivbordet i Microsoft® Windows®.
3. Följ instruktionerna på skärmen för att fullborda konfigurationen.

Om du inte har en ISP-ikon på skrivbordet eller om du vill använda en annan Internet-leverantör utför du stegen i följande avsnitt.

 **OBS!** Om du inte kan ansluta till Internet men har lyckats ansluta någon gång tidigare kan Internet-leverantören ha problem med sin tjänst. Kontakta Internet-leverantören och hör efter hur det står till med tjänsten eller försök igen senare.

 **OBS!** Ha informationen från Internet-leverantören klar. Om du inte har en Internet-leverantör kan du använda guiden **Anslut till Internet** för att skaffa en.

1. Spara och stäng alla öppna filer och avsluta alla öppna program.
2. Klicka på **Start**  → **Kontrollpanelen**.

3. Klicka på **Anslut till Internet** under **Nätverk och Internet**.

Fönstret **Anslut till Internet** visas.

4. Beroende på hur du vill ansluta väljer du antingen **Bredbandsanslutning (PPPoE)** eller **Fjärranslutning**:

- Välj **Bredbandsanslutning** om du kommer att ansluta med DSL-, satellit- eller kabel-tv-modem eller trådlös kommunikation.
- Välj **Fjärranslutning** om du kommer att använda ett uppringningsmodem via USB eller ISDN.

 **OBS!** Kontakta din Internet-leverantör om du inte vet vilken typ av anslutning du ska välja.

5. Följ instruktionerna på skärmen och använd installationsinformationen från din Internet-leverantör för att slutföra konfigurationen.

Konfigurera ljudanslutningarna för 5.1

Gör så här för att konfigurera ljudanslutningarna för 5.1:

Klicka på **Start**  → **Kontrollpanelen** → **Ytterligare alternativ**. Kör **Kontrollpanelen ljud för IDT**. I fliken **Uttag** finns tre ikoner för anslutningar. Följ instruktionerna för att slutföra konfigurationen.

- Klicka på mikrofonikonen och välj **Enhet: Bakre högtalare**, och anslut högtalarkabeln för den bakre högtalaren till ljud in-/mikrofonkontakten.
- Klicka på hörlursikonen i mitten och välj **Enhet: Center-/LFE-högtalare**, och anslut högtalarkabeln för center-/woofer-högtalaren till ljud ut-/hörlurskontakten i mitten.
- Klicka på hörlursikonen till höger och välj **Enhet: Främre högtalare**, och anslut högtalarkabeln för den främre högtalaren till ljud ut-/hörlurskontakten till höger.

Ta bort och sätta tillbaka batteriet

⚠ VARNING! Om du använder ett inkompatibelt batteri kan risken för brand eller explosion öka. Använd bara ett batteri från Dell i datorn. Använd inte batterier från andra datorer.

⚠ VARNING! Stäng av datorn och ta bort externa kablar (inklusive nätadaptern) innan du tar bort batteriet.

Så här tar du bort batteriet:

1. Stäng av datorn och vänd den upp och ned.
2. Skjut batteriets låsspärr till olåst läge.
3. Skjut ut batteriet.

Du sätter tillbaka batteriet genom att låta det glida in i facket tills batteriet klickar på plats.

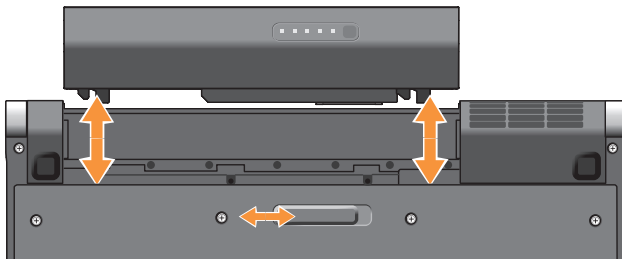

Använda din Studio XPS™-dator

Din dator har indikeringar, kontroller, knappar och funktioner som med en enda blick tillhandahåller information och tidsbesparande genvägar för vanliga aktiviteter.

Tillståndindikatorer



1  **Indikator för hårddiskaktivitet** –

Tänds när datorn läser eller skriver data. Indikatorn blinkar när hårddisken är aktiv.

 **ANMÄRKNING:** Undvik att förlora data genom att aldrig stänga av datorn när indikatorn för hårddiskaktivitet blinkar.

2  **Bluetooth®-indikator (tillval)** – Tänds när trådlös teknik med Bluetooth aktiveras.

 **OBS!** Kortet med Bluetooth trådlös teknik är ett tillval.

Du kan slå av Bluetooth trådlös teknik genom att antingen röra lätt vid den trådlösa kontrollern  eller genom att högerklicka på Bluetooth-ikonen i meddelandefältet på skrivbordet och sedan klicka på **Inaktivera Bluetooth-radio**.

3  **WiFi -indikator** – Tänds när WiFi aktiveras.

Använd den trådlösa kontrollern för att snabbt slå På eller Av all trådlös kommunikation.

4  **WWAN-indikator** – Tänds när WWAN aktiveras.

Sett från höger

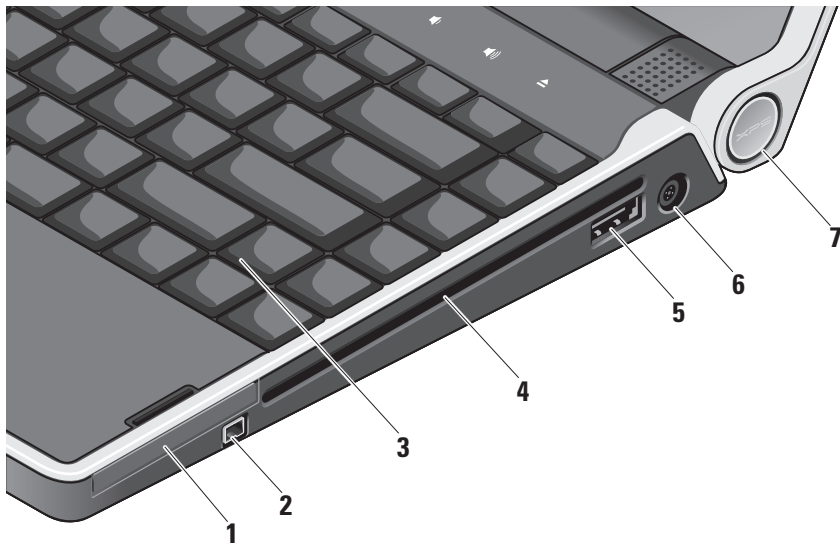

- 1  **ExpressCard-kortplats** – Stöder ett ExpressCard-kort.
- 2  **IEEE 1394-uttag** – Ansluter till multimediaenheter som kräver hög prestanda, till exempel digitala videokameror.
- 3 **Bakgrundsbelyst tangentbord** – Tangentbordet med bakgrundsbelysning gör tangenterna synliga i mörker genom att lysa upp tecknen på alla tangenterna. För mer information se *Dell-teknikhandbok*.

- 4 **Optisk enhet** – Kan antingen spela eller bränna cd- och dvd-skivor av standardstorlek (12 cm). Kontrollera att sidan med tryck eller text är vänd uppåt när du sätter i en skiva.

 **ANMÄRKNING:** Använd inte skivor som inte är av standardform eller -format (inklusive mini-cd och mini-dvd), det kan skada enheten.

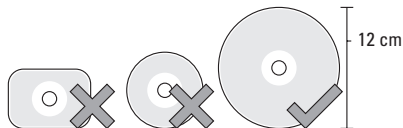

- 5**  **eSATA/USB-kombinationskontakt med PowerShare** – Här kan du ansluta eSATA-kompatibla enheter (som externa hårddiskar eller optiska enheter) eller USB-enheter (som mus, tangentbord, skrivare, extern hårddisk eller MP3-spelare). Kontakten kan även användas för att ladda upp USB-enheter när datorn är på- eller avslagen eller i viloläge. Denna funktion kanske inte fungerar med vissa externa enheter när datorn är avslagen eller i viloläge, även om de följer USB-specifikationen. Slå i så fall på datorn för att ladda upp enheten.

 **OBS!** Om datorn slås av eller försätts i viloläge när USB-enheten laddas upp kopplar du bort USB-enheten och kopplar in den igen för att fortsätta uppladdningen av enheten.

 **OBS!** USB PowerShare stängs automatiskt av när endast 10 % av batteriladdningen återstår.

- 6**  **Nätadapterkontakt** – Här ansluter du nätadaptern för att ge datorn ström och ladda batteriet.

- 7 Strömindikator** – Tänds när datorn är påslagen. Lamporna visar följande:

Vid batteridrift:

- Fast vitt – datorn används i batteridrift
- Fast gult – batteriladdningen är låg
- Blinkande gult – batteriladdningen är mycket låg
- Blinkande vitt – datorn är i viloläge

Vid nät drift:

- Fast vitt – datorn är påslagen och batteriet är laddat
- Blinkande vitt – datorn är i viloläge

Använda den optiska enheten

➡ **ANMÄRKNING:** Använd inte skivor som inte är av standardform eller -format (inklusive mini-cd och mini-dvd), det kan skada enheten.

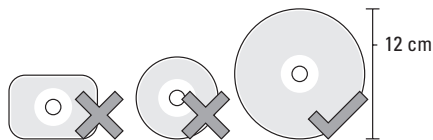

✎ **OBS!** Flytta inte på datorn när du spelar cd- eller dvd-skivor.

Placera skivan i mitten av skivfacket, med etiketten vänd uppåt och tryck försiktigt in skivan i facket. Enheten drar automatiskt in skivan och börjar läsa innehållet.



För att mata ut en skiva från enheten rör du försiktigt vid utmatningsknappen . Kontrollen blinkar i några sekunder för att bekräfta innan skivan matas ut.

Sett från vänster

 **OBS!** Anslut inte enheter till DisplayPort-kontakten och HDMI-kontakten samtidigt.

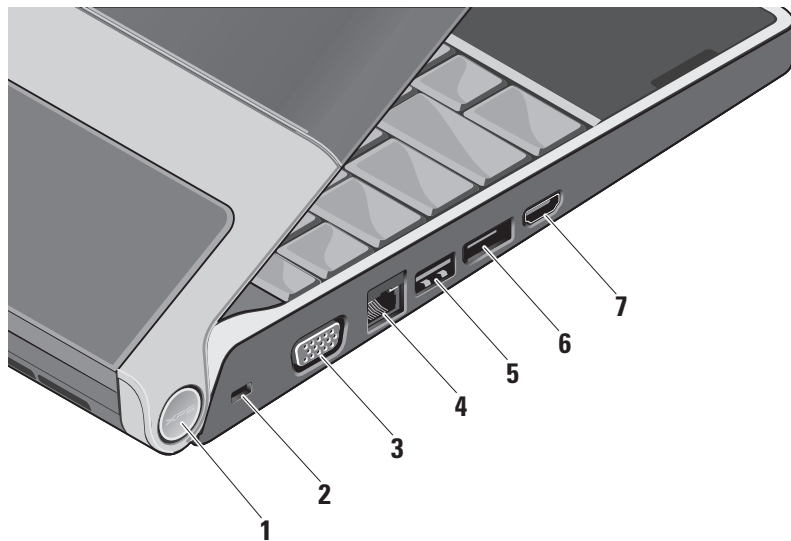

- 1 Strömindikator** – Tänds när datorn är påslagen. Lamporna visar följande:

Vid batteridrift:

- Fast vitt – datorn används i batteridrift
- Fast gult – batteriladdningen är låg
- Blinkande gult – batteriladdningen är mycket låg
- Blinkande vitt – datorn är i viloläge

Vid nät drift:

- Fast vitt – datorn är påslagen och batteriet är laddat
- Blinkande vitt – datorn är i viloläge

- 2 Plats för kabellås** – Här kan du ansluta ett stöldskydd till datorn.

 **OBS!** Innan du köper ett stöldskydd bör du kontrollera att det passar i säkerhetskabeluttaget.

- 3  VGA-kontakt** – Här kan du ansluta en bildskärm eller projektor.

- 4  Nätverkskontakt** – Här kan du ansluta datorn till ett nätverk eller en bredbandsenhet om du använder ett kabelbaserad nätverk.

- 5  USB 2.0-kontakt** – Här kan du ansluta USB-enheter som mus, tangentbord, skrivare, extern hårddisk eller MP3-spelare.

- 6  DisplayPort-kontakt** – Standardkontakt för digitalt gränssnitt som stöder anslutning av en extern DisplayPort-bildskärm.

- 7  HDMI kontakt** – Här kan du ansluta till en tv för både 5.1-ljud och videosignaler.

Den här kontakten kan inte användas som ingångsport för HDMI.

 **OBS!** När du använder en bildskärm kommer endast videosignalen att läsas.

Bildskärmen

Bildskärmspanelen rymmer en kamera och medföljande digitala matrismikrofoner.

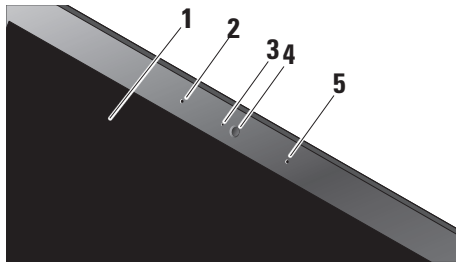











- 1 Bildskärm** – Bildskärmen kan variera beroende på vilka tillval du gjorde när du köpte datorn. För mer information om bildskärmar se *Dell-teknikhandbok*.
- 2 Vänster digital matrismikrofon** – Kombinerad med höger digital matrismikrofon ger den högkvalitativt ljud för videokonferenser och röstinspelning.

- 3 Kameraindikator** – Lampa som visar när kameran är på eller av.
- 4 Kamera** – Inbyggd kamera för videoinspelning, konferens och chatt. Kameran använder avancerad programvara för ansiktsgenkänning för att hålla datorn säker. Programvaran lär sig och känner igen ditt ansikte när du loggar in på datorn och minskar behovet att manuellt logga in med lösenord. För mer information klicka på **Start**  **Program** **FastAccess Facial Recognition**.
- 5 Höger digital matrismikrofon** – Kombinerad med vänster digital matrismikrofon ger den högkvalitativt ljud för videokonferenser och röstinspelning.

Kontroller för media, trådlös radio och ström

Du använder kontrollerna för media, trådlös radio och ström genom att röra lätt vid symbolen och sedan släppa. Kontrollens ikon tänds i 2 sekunder för att bekräfta ditt val och bleknar sedan bort.



- | | | | |
|---|--|---|------------------------------------|
|  | Slå på datorn, eller återställa från viloläget |  | Spela upp nästa spår eller kapitel |
|  | Sätt på/av trådlöst nätverk |  | Stäng av ljudet |
|  | Spela upp föregående spår eller kapitel |  | Sänk volymen |
|  | Stopp |  | Höj volymen |
|  | Spela upp eller pausa |  | Mata ut skivan |

Datorbasen och tangentbordet

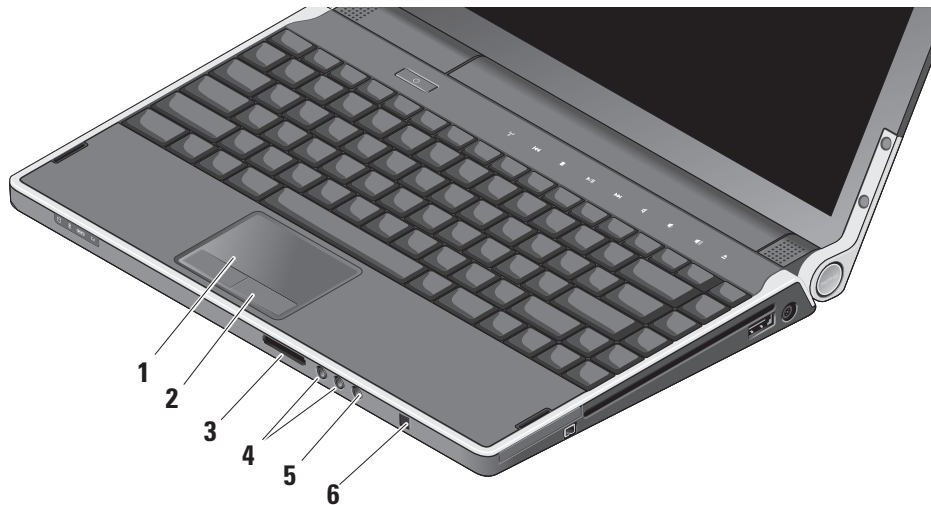

1 Pekskiva – Fungerar som en mus för att flytta markören, dra och flytta markerade objekt och vänsterklicka genom att slå lätt på ytan. Den har stöd för cirkulär bläddring och zoom.

2 Pekskivans knappar (2) – Knappar för vänster- och högerklick som på en mus.

3 SD/MMC - MS/Pro - xD

8-i-1 mediakortläsare – Ger dig möjlighet att snabbt och bekvämt visa och dela digitala bilder, musik, video och dokument som är lagrade på följande digitala minneskort:

- SD-minneskort (Secure Digital)
- SDIO-kort (Secure Digital Input Output)
- Multimediakort (MMC)
- Memory Stick
- Memory Stick PRO
- xD-Picture Card-läsare
- SD-minneskort med hög hastighet
- SDHD-kort

4  **Ljud ut/hörlurar-kontakter (2)** – Här kan du ansluta ett eller två par hörlurar eller sända ljud till högtalare eller ljudsystem. Ljudsignalen är samma för båda kontakterna.

5  **Ljud in/mikrofon-kontakt** – Här kan du ansluta en mikrofon eller en insignal för ljudprogram.

6 Konsument-IR – En infraröd sensor som gör det möjligt att använda Dell Travel Remote (tillval).

Ljusstyrkeinställning för bakgrundsbelyst tangentbord/pekskiva – Tryck på knapparna <Fn><←> för att växla mellan tre ljuslägen (i given ordning).

De tre ljuslägena är:

- full ljusstyrka på tangentbord och pekskiva
- ingen belysning
- halv ljusstyrka på tangentbord och pekskiva

Cirkulär bläddring och zoom för pekskivan

Du kan ändra inställningarna för cirkulär bläddring och zoom genom att dubbelklicka på ikonen Dell pekskiva i aktivitetsfältets högra sida.

I fliken Bläddring kan du aktivera eller inaktivera bläddring eller cirkulär bläddring, välja bredd på bläddringsområdet samt bläddringshastighet.

I fliken Gester kan du aktivera eller inaktivera zoom med ett finger (zooma in och ut genom att flytta fingret uppåt eller nedåt) eller knipzoom (zooma in och ut genom att öppna eller föra ihop två fingrar).

Egenskaper för den valfria grafikprocessorn

Datorn är utrustad med den revolutionära Hybrid SLI-tekniken. Hybrid SLI-tekniken gör att centralprocessorn och grafikprocessorn arbetar tillsammans vilket förbättrar grafikprestandan.

Programvarufunktioner

 **OBS!** Mer information om funktionerna i detta avsnitt hittar du i *Dell-teknikhandbok* på hårddisken eller på Dells supportwebbplats på support.dell.com.

Produktivitet och kommunikation

Du kan använda datorn för att skapa presentationer, broschyrer, gratulationskort, reklamblad och kalkylblad. Du kan även redigera och visa digitala fotografier och bilder. Du kan se vilken programvara som finns installerad på datorn på beställningen.

När du är ansluten till Internet kan du besöka webbplatser, konfigurera ett e-postkonto, hämta och ladda ned filer o.s.v.

Underhållning och multimedia

Du kan titta på video, spela dataspel, skapa cd-/dvd-skivor, lyssna på musik och radiostationer från Internet med datorn. Din optiska skivenhet kanske stödjer olika skivformat inklusive cd- och dvd-skivor.

Du kan hämta eller kopiera bild- och videofiler från bärbara enheter som digitalkameror och mobiltelefoner. Ytterligare programvaror (tillval) gör att du kan organisera och skapa musik- och videofiler som kan spelas in på skiva, sparas på bärbara produkter som en MP3-spelare och handhållna underhållningsenheter eller spelas och visas direkt på en ansluten tv, projektor eller hemmabioutrustning.

Anpassa skrivbordet

Du kan anpassa skrivbordets utseende, upplösning, skrivbordsunderlägg, skärmläckare osv. i fönstret **Anpassa utseende och ljud**.

Så här öppnar du fönstret:

1. Högerklicka på ett öppet område på skrivbordet.
2. Klicka på **Anpassa** för att öppna fönstret **Anpassa utseende och ljud** och lär dig mer om alternativen för anpassning.

Anpassa energiinställningarna

Du kan använda operativsystemets energialternativ för att ställa in energiinställningarna på datorn. Microsoft® Windows Vista® tillhandahåller tre standardalternativ:

- **Balanserat** — Det här energialternativet ger full prestanda när du behöver det och sparar energi under inaktiva perioder.

Använda din Studio XPS™-dator

- **Energisparläge** — Det här energialternativet sparar energi genom att minska systemprestandan vilket maximerar batteriets livslängd och minskar den totala energin datorn använder under dess livstid.
- **Höga prestanda** — Det här energialternativet ger högsta systemprestanda på datorn genom att anpassa processorhastigheten till din aktivitet och genom att maximera systemprestanda.

Säkerhetskopiera data

Det rekommenderas att du regelbundet säkerhetskopierar datorns filer och kataloger.

Så här säkerhetskopierar du filer:

1. Klicka på **Start**  → **Kontrollpanelen** → **System och underhåll** → **Välkomstcenter** → **Överför filer och inställningar**.
2. Klicka på **Säkerhetskopiera filer** eller **Säkerhetskopiera dator**.
3. Klicka på **Fortsätt** i dialogrutan **Kontroll av användarkonto** och följ instruktionerna i guiden Säkerhetskopiera filer.

Lösa problem

Det här avsnittet ger dig information om felsökning på datorn. Om du inte kan lösa ditt problem med hjälp av följande anvisningar läser du "Använda supportverktyg" på sidan 33 eller "Kontakta Dell" på sidan 47.

 **WARNING!** Endast utbildad servicepersonal ska ta bort datorhöljet. Avancerade service och felsökningsinstruktioner finns i *Servicehandboken* på Dells supportwebbplats på support.dell.com.

Problem med nätverk

Trådlösa anslutningar

Om den trådlösa nätverksanslutningen är förlorad

- Den trådlösa kontrollern kan ha rörts vid av misstag och inaktiverat den trådlösa radion. För att slå på trådlös radio rör du lätt, med datorn påslagen, den trådlösa

kontrollern  på mitthöljet och släpper sedan. Du hanterar det trådlösa lokala nätverket med *Intel PROSet* i aktivitetsfältet. Du kan även använda *Windows trådlösa nätverksanslutningar*, som du når via Kontrollpanelen, för att hantera trådlösa lokala nätverk.

- En störning kan blockera eller störa den trådlösa anslutningen. Försök med att flytta datorn närmare den trådlösa routern.

Kabelbaserade anslutningar

Om den kabelbaserade nätverksanslutningen är förlorad

- Kabeln kan vara lös eller skadad.
- Kontrollera att nätverkskabeln är ansluten i båda ändar. Försök med en annan nätverkskabel om det finns en tillgänglig.

Lösa problem

Med länkens lampa på den integrerade nätverkskontakten kan du kontrollera att anslutningen fungerar och den ger dig även statusinformation:

- Grön — Anslutningen mellan datorn och ett 10 Mbit/s-nätverk är god.
- Orange — Anslutningen mellan datorn och ett 100 Mbit/s-nätverk är god.
- Gul — Anslutningen mellan datorn och ett 1000 Mbit/s-nätverk är god.
- Släckt — Datorn har ingen fysisk anslutning till nätverket.

 **OBS!** Länkens lampa på nätverkskontakten ger endast statusinformation för den kabelbaserade anslutningen. Lampan ger inte statusinformation för trådlösa anslutningar.

Problem med strömförsörjningen

Om strömindikatorn inte lyser — Datorn är antingen avstängd eller får ingen ström.

- Koppla bort nätadaptern och försök att slå på datorn med batteriet.

- Koppla bort batteriet och försök att slå på datorn med nätadaptern.
- Kontrollera båda ändar av nätadapterkabeln. Kontrollera att lampan på nätadaptern lyser. Anslut nätadaptern till ett annat eluttag om lampan inte lyser.

Lamporna för ström/batteri på gångjärnen indikerar följande:

Vid batteridrift:

- Fast vitt – datorn används i batteridrift
- Fast gult – batteriladdningen är låg
- Blinkande gult – batteriladdningen är mycket låg
- Blinkande vitt – datorn är i viloläge

Vid nät drift:

- Fast vitt – datorn är påslagen och batteriet är laddat
- Blinkande vitt – datorn är i viloläge

Problem med minne

Om problem med minnet uppstår —

- Kontrollera att minnesmodulen är kompatibel med datorn. Din dator stöder DDR3-minne. För mer information om minnestypen datorn stöder se "Specifikationer" på sidan 50.
- Kör Dell Diagnostics (se "Dell Diagnostics" på sidan 36).
- Sätt i minnesmodulerna igen (se *Servicehandboken* på Dells supportwebbplats på support.dell.com) för att kontrollera att datorn kommunicerar med minnet.

Problem med låsningar och programvara

Om ett program inte svarar — Avsluta programmet:

1. Tryck på <Ctrl><Shift><Esc> samtidigt.
2. Klicka på fliken **Program**.
3. Markera det program som inte längre svarar.
4. Klicka på **Avsluta aktivitet**.

Om datorn hänger sig —

-  **ANMÄRKNING:** Du kan förlora data om du inte kan stänga av datorn på det vanliga sättet via operativsystemet.

Stäng av datorn. Om datorn varken svarar på tangentnedtryckningar eller musrörelser håller du strömbrytaren intryckt tills datorn stängs av. Starta sedan om datorn.

Lösa problem

Om skärmen blir helt blå — Stäng av datorn. Om datorn varken svarar på tangentnedtryckningar, musrörelser eller rörelse på pekskivan håller du strömbrytaren intryckt tills datorn stängs av. Starta sedan om datorn.

Om andra problem med programvara uppstår —

- Spara alltid säkerhetskopior på viktig data.
- Använd ett antivirusprogram för att kontrollera datorn.
- Spara och stäng alla öppna filer och program och stäng av datorn på **Startmenyn** .
- Se efter i programdokumentationen eller kontakta återförsäljaren av programvaran.
 - Se till att programmet är kompatibelt med det operativsystem som är installerat på datorn.
 - Se till att datorn uppfyller de minimikrav för maskinvara som krävs för att köra programmet. Dokumentationen för programmet innehåller mer information.
- Se till att programmet är rätt installerat och konfigurerat.
- Avinstallera och installera om programmet om det behövs.
- Skriv ned de felmeddelanden som visas för att hjälpa till vid felsökning.

Använda supportverktyg

Dell Support Center

Dell Support Center hjälper dig att hitta den service, support och systemspecifika information som du behöver. För mer information om Dell Support Center och tillgängliga supportverktyg klickar du på fliken **Tjänster** på **support.dell.com**.



Klicka på ikonen  i aktivitetsfältet när du vill köra programmet. Hemsidan innehåller länkar som du använder för att nå:

- Självhjälp (felsökning, säkerhet, systemprestanda, nätverk/Internet, säkerhetskopiering/återställning och Windows Vista®)
- Varningar (teknisk supportinformation som berör just din dator)

- Hjälp från Dell (teknisk support via DellConnect™, kundtjänst, utbildningar och självstudier, instruktiv hjälp från Dell on Call, och Online Scan med PC CheckUp)
- Om systemet (systemdokumentation, garantinformation, systeminformation, uppgraderingar tillbehör)

Längst upp på hemsidan för Dell Support Center visas datorns modellnummer och även servicenummer och expresskod.

Mer information om Dell Support Center hittar du i *Dell-teknikhandbok* på hårddisken eller på Dells supportwebbplats på **support.dell.com**.

Systemmeddelanden

Om datorn har ett problem eller fel kan ett systemmeddelande visas som hjälper dig att identifiera orsaken och de åtgärder som behövs för att lösa problemet.

 **OBS!** Om meddelandet du fick inte finns i nedanstående exempel kan du läsa i dokumentationen för antingen operativsystemet eller programmet som kördes när meddelandet visades. Eller så kan du läsa *Servicehandboken* på Dells supportwebbplats på support.dell.com eller se "Kontakta Dell" på sidan 47 för hjälp.

Alert! Previous attempts at booting this system have failed at checkpoint [nnnn]. For help in resolving this problem, please note this checkpoint and contact Dell Technical Support (Tidigare försök att starta datorn har havererat i punkten [nnnn], kontakta dells tekniska support och uppge kontrollpunkten) — Datorn kunde inte slutföra startrutinen några gånger efter varandra på grund av samma fel (se "Kontakta Dell" på sidan 47 för hjälp).

CMOS checksum error (Felaktig kontrollsumma för bios) — Eventuellt fel på moderkort eller låg laddning på realtidsklockans (RTC) batteri. Sätt tillbaka batteriet. Se *Servicehandboken* på Dells supportwebbplats på support.dell.com eller se "Kontakta Dell" på sidan 47 för hjälp.

CPU fan failure (Fel på processorfläkt) — Ett fel har uppstått på processorfläkten. Byt ut processorfläkten. Se *Servicehandboken* på Dells supportwebbplats på support.dell.com.

Hard-disk drive failure (Fel på hårddiskenhet) — Möjligt fel på hårddisken under hårddiskens självttest vid uppstart, se "Kontakta Dell" på sidan 47 för hjälp.

Hard-disk drive read failure (Fel vid läsning från hårddisken) — Möjligt fel på hårddisken under hårddiskens starttest, se "Kontakta Dell" på sidan 47 för hjälp.

Keyboard failure (Fel på tangentbordet) — Fel på tangentbordet eller så är kabeln till tangentbordet är lös.

No boot device available (Det finns ingen startenhet) — Ingen startbar partition på hårddisken, kabeln till hårddisken är lös eller det finns inte några startbara enheter.

- Om hårddisken är konfigurerad som startenhet kontrollerar du att kablarna är ordentligt anslutna och att enheten är korrekt installerad och partitionerad som startenhet.
- Starta systeminställningsprogrammet, och säkerställ att startsekvensinformationen är korrekt (se *Servicehandboken* på Dells supportwebbplats på support.dell.com).

No timer tick interrupt (Inget timeravbrott) — Det kanske är fel på en krets på moderkortet eller på moderkortet. Se *Servicehandboken* på Dells supportwebbplats på support.dell.com.

USB over current error (Fel på usb-överströmstyrka) — Koppla bort USB-enheten. Din USB-enhet behöver mer ström för att fungera korrekt. Använd en extern strömkälla till USB-enheten, eller om din enhet har två USB-kablar ansluter du båda kablarna.

NOTICE - Hard Drive SELF MONITORING SYSTEM has reported that a parameter has exceeded its normal operating range. Dell recommends that you back up your data regularly. A parameter out of range may or may not indicate a potential hard drive problem (Anmärkning - hårddiskens självövervakningssystem har rapporterat att en parameter har överskridit det normala driftintervallet. Dell rekommenderar att du säkerhetskopierar dina data regelbundet. En parameter som hamnat utanför det normala intervallet kan påvisa att det är problem med hårddisken, men det är inte säkert) — S.M.A.R.T (Self-Monitoring Analysis and Reporting technology)-fel, möjligt fel på hårddisken. Denna funktion kan aktiveras och inaktiveras i BIOS-inställningarna. Se "Kontakta Dell" på sidan 47 för hjälp).

Felsökare för maskinvara

Om en enhet antingen inte upptäcks av operativsystemet eller identifieras men är felaktigt konfigurerad, kan du använda

Använda supportverktyg

Enhetshanteraren eller **Felsökare för maskinvara** för att lösa problemet.

Så här startar du Felsökare för maskinvara:

1. Klicka på **Start**  → **Hjälp och support**.
2. Skriv *felsökare för maskinvara* i sökfältet och tryck på <Retur> för att starta sökningen.
3. I sökresultaten väljer du det alternativ som beskriver problemet på bästa sätt, och följer resterande felsökningsinstruktioner.

Dell Diagnostics

Om du får problem med din dator utför du kontrollerna som beskrivs i "Problem med låsningar och programvara" på sidan 31 och kör Dell Diagnostics innan du kontaktar Dell och ber om hjälp.

Skriv gärna ut instruktionerna innan du börjar.

-  **OBS!** Dell Diagnostics fungerar bara på Dell-datorer.

Starta Dell Diagnostics

Dell Diagnostics finns på en dold diagnostikpartition på hårddisken.

1. Säkerställ att datorn är ansluten till ett eluttag som är känt för att fungera riktigt.
2. Håll nere <Fn>-knappen samtidigt som du trycker ned strömbrytaren för att starta datorn.
3. Följ instruktionerna på skärmen.

-  **OBS!** Om bildskärmen på datorn inte fungerar kör du diagnostiken som kommer att testa bildskärmen. Diagnostiken piper när bildskärmen testas. Om bildskärmen fortfarande inte fungerar försöker du att ansluta en extern bildskärm eller så kontaktar du Dell, se "Kontakta Dell" på sidan 47.

Alternativ för systemåterställning

Du kan återställa operativsystemet på följande sätt:

- Systemåterställning återställer datorn till ett tidigare driftsläge utan att detta påverkar datafiler. Använd Systemåterställning som första lösning för återställning av operativsystemet och bevarande av datafiler.
- Dell Factory Image Restore återställer hårddisken så som den var när du köpte datorn. Dell Factory Image Restore raderar alla data på hårddisken permanent, och tar bort alla program du har installerat efter att ha tagit emot datorn. Använd Dell Factory Image Restore enbart om Systemåterställning inte kunde lösa dina problem med operativsystemet.

- Om du fick en skiva benämnd Operating System med datorn kan du använda den för att återställa operativsystemet. Men när du använder skivan med operativsystemet tas även all data på hårddisken bort. Använd skivan endast om Systemåterställning inte rättade till problemet med operativsystemet.

Systemåterställning

I Windows-operativsystemen finns funktionen Systemåterställning som gör att du kan återställa datorn till ett tidigare driftsläge (utan att detta påverkar data) om ändringar i maskinvara, programvara eller andra systeminställningar har gjort att datorn inte längre fungerar som önskat. Eventuella ändringar som Systemåterställning gör i datorn kan ångras helt.

Alternativ för systemåterställning

➡ **ANMÄRKNING:** Säkerhetskopiera dina datafiler regelbundet. Systemåterställning övervakar inte datafiler och kan inte återställa dem.

✍ **OBS!** Metoderna i det här dokumentet är skrivna för standardläget i Windows, så de kanske inte fungerar om Dell™-datorn körs i klassiskt läge.

Starta Systemåterställning

1. Klicka på **Start** .
 2. I rutan **Påbörja sökning** skriver du *Systemåterställning* och trycker på <Retur>.
- ✍ **OBS!** Fönstret **Användarkontroll** kan visas. Om du är administratör för datorn, klickar du på **Fortsätt**; om inte, kontaktar du din administratör för att fortsätta med önskad handling.
3. Klicka på **Nästa** och följ resten av anvisningarna på skärmen.

Om Systemåterställning inte löste problemet kan du ångra den senaste systemåterställningen.

Ångra den senaste systemåterställningen

✍ **OBS!** Spara och stäng alla öppna filer och avsluta alla öppna program innan du ångra den senaste systemåterställningen. Du bör inte ändra, öppna eller ta bort några filer eller program förrän systemåterställningen är klar.

1. Klicka på **Start** .
2. I rutan **Påbörja sökning** skriver du *Systemåterställning* och trycker på <Retur>.
3. Klicka på **Ångra den senaste återställningen** och klicka på **Nästa**.

Dell Factory Image Restore

➡ **ANMÄRKNING:** Om du använder Dell Factory Image Restore kommer alla data på hårddisken att raderas permanent, och alla program och drivrutiner som du har installerat sedan du fick datorn tas bort. Säkerhetskopiera all information, om möjligt, innan du använder dessa alternativ. Använd Dell Factory Image Restore enbart

om Systemåterställning inte kunde lösa dina problem med operativsystemet.

 **OBS!** Dell Factory Image Restore kanske inte finns i vissa länder eller på vissa datorer.

Använd Dell Factory Image Restore enbart som sista metod för att återställa operativsystemet. Det här alternativet återställer hårddisken så som den var när du köpte datorn. Alla program och filer som du har lagt till sedan du köpte datorn—inklusive datafiler—raderas permanent från hårddisken. Datafiler innebär bland annat dokument, kalkylblad, e-post, digitalfoton, musikfiler m.m. Säkerhetskopiera alla data, om möjligt, innan du använder Factory Image Restore.

Utföra Dell Factory Image Restore

1. Starta datorn.
2. När Dell-logotypen visas trycker du på <F8> flera gånger för att komma till fönstret **Avancerade startalternativ i Vista**.

3. Välj **Reparera datorn**. Fönstret **Alternativ för systemåterställning** visas.

4. Välj en tangentbordslayout och klicka på **Nästa**.

5. För att kunna använda återställningsalternativen ska du logga in som en lokal användare. För att kunna nå kommandotolken skriver du `administratör` i fältet **Användarnamn** och klickar på **OK**.

6. Klicka på **Dell Factory Image Restore**. Välkomstsärmen **Dell Factory Image Restore** visas.

 **OBS!** Beroende på vilken konfiguration du har kan du behöva välja **Dell Factory Tools**→ **Dell Factory Image Restore**.

7. Klicka på **Nästa**. Skärmen **Confirm Data Deletion** (bekräfta radering av data) visas.

 **OBS!** Om du inte vill fortsätta med Factory Image Restore klickar du på **Avbryt**.

Alternativ för systemåterställning

8. Klicka på kryssrutan för att bekräfta att du vill fortsätta med att formatera om hårddisken och återställa systemprogramvaran till fabrikskick, och klicka sedan på **Nästa**. Återställningsprocessen börjar, och kan ta fem minuter eller mer att slutföra. Ett meddelande visas när operativsystemet och de fabriksinstallerade programmen har återställts till fabriksinställningarna.
9. Klicka på **Slutför** för att starta om datorn.

Installera om operativsystemet

Innan du börjar

Om du funderar på att installera om operativsystemet Windows för att rätta till ett problem med en nyinstallerad drivrutin ska du först prova Windows-funktionen Återställ drivrutin. Om Återställ tidigare drivrutin inte rättar till problemet använder du Systemåterställning för att återställa operativsystemet till ett tidigare läge då systemet fortfarande var stabilt, det vill säga innan den nya drivrutinen installerades. Se "Systemåterställning" på sidan 37.

 **ANMÄRKNING:** Innan du genomför installationen av operativsystemet ska du säkerhetskopiera alla datafiler du har på den primära hårddisken. Vid vanlig hårddiskkonfiguration är den primära hårddisken den enhet som först identifieras av datorn.

För att installera om Windows behöver du:

- Dell *Operating System*-media
- Dell *Drivers and Utilities*-media

 **OBS!** Dell *Drivers and Utilities*-mediet innehåller drivrutiner som installerades då datorn sattes ihop. Använd Dell *Drivers and Utilities*-media för att installera de drivrutiner som behövs. Medierna Dell *Drivers and Utilities* och *Operating System* levererades kanske inte med systemet, beroende på var du beställde datorn och om du beställde mediet.

Installera om Windows Vista®

Installationsprocessen kan ta en till två timmar att slutföra. Efter att du har installerat om operativsystemet måste du även installera om drivrutiner, antivirusprogram och annan programvara.

1. Spara och stäng alla öppna filer och avsluta alla öppna program.
2. Sätt in skivan *Operating System*.
3. Klicka på **Avsluta** om meddelandet **Installera Windows** visas.
4. Starta om datorn.
5. När DELL-logotypen visas trycker du direkt på <F12>.

 **OBS!** Om du väntar för länge och operativsystemets logotyp visas, fortsätter du att vänta tills skrivbordet i Microsoft® Windows® visas. Stäng sedan av datorn och försök igen.

 **OBS!** I nästa steg ändras startordningen bara tillfälligt. Nästa gång startas datorn enligt vad som har angetts för enheterna i systeminställningsprogrammet.

6. När listan med startenheter visas markerar du **CD/DVD/CD-RW-spelare** och trycker på <Retur>.
7. Tryck på valfri tangent för att starta från CD-ROM.
Följ instruktionerna på skärmen för att slutföra installationen.

Få hjälp

Om du får problem med datorn genomför du följande steg för att felsöka och diagnosticera problemet:

1. Se "Lös problem" på sidan 29 för information och procedurer som hänför sig till problemet som datorn stöter på.
2. Information om hur du kör Dell Diagnostics finns i "Dell Diagnostics" på sidan 36.
3. Fyll i "Diagnostisk checklista" på sidan 46.
4. Om du vill få hjälp med frågor som rör installation och felsökning går du till det stora utbudet av onlinetjänster på (**support.dell.com**). En mer omfattande förteckning över Dells supportresurser online finns i "Onlinetjänster" på sidan 43.
5. Om problemet kvarstår kontaktar du Dell (se "Kontakta Dell" på sidan 47).

 **OBS!** Ring Dell support från en telefon i närheten av datorn, så att personalen lättare kan hjälpa dig med de åtgärder som krävs.

 **OBS!** Dells expressservice är inte tillgänglig i alla länder.

Ange din expresskod när den efterfrågas, så kopplas du direkt till rätt supportpersonal. Om du inte har någon kod öppnar du mappen **Dell Accessories** (Dell tillbehör), dubbelklickar på ikonen **Express Service Code** (expresskod) och följer anvisningarna.

 **OBS!** Vissa av tjänsterna finns inte utanför USA. Kontakta den lokala Dell-representanten för mer information.

Teknisk support och kundtjänst

Dells supporttjänst är tillgänglig och besvarar frågor om Dell-maskinvara. Vår supportpersonal använder datorbaserade diagnostikmetoder för att snabbt kunna ge rätt svar på dina frågor.

Information om hur du kontaktar Dells support finns i "Innan du ringer" på sidan 46 under lämplig region. Du kan även gå till **support.dell.com**.

DellConnect™

DellConnect är ett enkelt onlineverktyg som ger en supporttekniker hos Dell tillgång till din dator via en bredbandsanslutning vilket ger teknikern möjlighet att identifiera och lösa ditt problem medan du ser på. Mer information finns under **DellConnect** på **support.dell.com**.

Onlinetjänster

Du kan lära dig om Dells produkter och tjänster på följande webbplatser:

- **www.dell.com**
- **www.dell.com/ap** (endast Asien och Stillahavsområdet)
- **www.dell.com/jp** (endast Japan)
- **www.euro.dell.com** (endast Europa)
- **www.dell.com/la** (endast Latinamerika och Karibien)
- **www.dell.ca** (endast Kanada)

Du kan komma åt Dell Support via följande webbplatser och e-postadresser:

Dell Support-webbplatser

- **support.dell.com**
- **support.jp.dell.com** (endast Japan)
- **support.euro.dell.com** (endast Europa)

Få hjälp

E-postadresser till Dell Support

- **mobile_support@us.dell.com**
- **support@us.dell.com**
- **la-techsupport@dell.com** (endast Latinamerika och de karibiska länderna)
- **apsupport@dell.com** (endast Asien och Stillahavsområdet)

E-postadresser till Dells marknadsföring och försäljning

- **apmarketing@dell.com** (endast Asien och Stillahavsområdet)
- **sales_canada@dell.com** (endast Kanada)

FTP (anonymt filöverföringsprotokoll)

- **ftp.dell.com/**

Logga in som användare: `anonymous` och ange din e-postadress som lösenord.

Tjänsten AutoTech

Dells automatiska tjänst för telefonsupport—AutoTech—ger inspelade svar på de vanligaste frågorna om Dells bärbara och stationära datorer.

När du ringer AutoTech använder du en knapptelefon för att välja de ämnen som motsvarar dina frågor. Du hittar det telefonnummer som gäller din region i “Kontakta Dell” på sidan 47.

Automatisk orderuppföljningstjänst

Om du vill kontrollera hur långt dina beställningar av Dell-produkter har kommit kan du besöka **support.dell.com** eller ringa den automatiska tjänsten för orderuppföljning. En inspelad röst frågar efter den information som behövs för att hitta och ge information om din order. Du hittar det telefonnummer som gäller din region vid problem med beställningen i “Kontakta Dell” på sidan 47.

Om det uppstår problem med beställningen, som att det saknas delar, att du har fått fel delar eller att det finns felaktigheter på fakturan, kan du kontakta Dell för att få hjälp. Ha följesedeln eller fakturan till hands när du ringer. Du hittar det telefonnummer som gäller din region i “Kontakta Dell” på sidan 47.

Produktinformation

Om du behöver information om ytterligare produkter från Dell, eller om du vill beställa något, kan du besöka Dells webbplats på www.dell.com. Information om vilket telefonnummer du ska ringa för att få tala med en försäljare finns i "Kontakta Dell" på sidan 47.

Returnera produkter för garantireparation eller ekonomisk ersättning

Förbered alla artiklar som ska returneras på följande sätt:

1. Kontakta Dell för att få ett auktoriseringsnummer för returvaror och skriv numret tydligt och väl synligt på förpackningen.
2. Du hittar det telefonnummer som gäller din region i "Kontakta Dell" på sidan 47.
3. Bifoga en kopia av fakturan och ett brev där du beskriver varför du returnerar artikeln.
4. Skicka med en kopia av den diagnostiska checklisten (se "Diagnostisk checklista" på sidan 46), där du indikerar vilka test du gjort och eventuella felmeddelanden från Dell Diagnostics (se "Dell Diagnostics" på sidan 36).
5. Inkludera alla tillbehör som hör ihop med de delar du returnerar (elkablar, programvara, handböcker och så vidare) om du skickar tillbaka utrustningen för att få pengarna tillbaka.
6. Packa utrustningen som ska returneras i originalförpackningen (eller motsvarande).
7. Du står för fraktkostnaderna. Du ansvarar även för försäkringen av alla returprodukter samt för risken att produkterna går förlorade under frakten till Dell. Postförskottspaket tas inte emot.
8. Produktreturer som inte uppfyller alla ovanstående villkor tas inte emot vid ankomsten till Dell utan returneras till dig.

Innan du ringer

 **OBS!** Se till att ha din expresskod till hands när du ringer. Tack vare den koden kan Dells automatiska supportsystem snabbare koppla ditt samtal. De kanske även ber om servicenumret (servicenumret och expresskoden visas på välkomstsidan för Dell Support Centre).

Glöm inte att fylla i diagnostisk checklista. Starta datorn (om det går) innan du ringer till Dell för att få hjälp. Ring från en telefon vid eller i närheten av datorn. Det kan hända att du ombeds ange kommandon, uppge detaljerad information under olika åtgärder eller prova andra felsökningsprocedurer som endast kan utföras vid själva datorn. Se till att du har datordokumentationen till hands.

Diagnostisk checklista

- Namn:
- Datum:
- Adress:

- Telefonnummer:
- Servicenummer (streckkoden på bak- eller undersidan av datorn):
- Expresskod:
- Returauktoriseringsnummer (om du fått ett sådant från Dells supporttekniker):
- Operativsystem och version:
- Enheter:
- Expansionskort:
- Är datorn ansluten till ett nätverk? Ja/Nej
- Nätverk, version och nätverkskort:
- Program och versioner:

I operativsystemets dokumentation finns information om systemets startfiler. Om datorn är ansluten till en skrivare skriver du ut alla filer. Annars antecknar du innehållet i alla filer innan du ringer till Dell.

- Felmeddelande, pipkod eller diagnostikkod:
- Beskrivning av problemet och felsökningsåtgärder som du utfört:

Kontakta Dell

För kunder i USA, ring 800-WWW-DELL (800-999-3355).

 **OBS!** Om du inte har en fungerande Internet-anslutning kan du hitta kontaktinformation på fakturan, följesedeln, räkningen och i Dells produktkatalog.

Dell tillhandahåller fler online- och telefonbaserade support- och servicealternativ. Tillgänglighet varierar efter land och produkt och en del tjänster kanske inte finns tillgängliga i ditt område.

Om du vill kontakta Dell för försäljning, teknisk support eller kundtjänstfrågor:

1. Besök **support.dell.com**.
2. Kontrollera att land/region är rätt inställt i listan **Choose A Country/Region** (välj land/region) längst ned på sidan.
3. Klicka på **Contact Us** (kontakta oss) till vänster på sidan.
4. Välj lämplig service eller supportlänk, beroende på vad du söker.
5. Välj den metod att kontakta Dell som är bekväm för dig.

Att hitta mer information och resurser

Om du behöver:

Installera om operativsystemet.

köra ett diagnostikprogram för datorn, installera om NSS-programmet (notebook system software) eller uppdatera drivrutiner och viktigt-filer.

lära mer om operativsystemet, underhålla kringutrustning, RAID, Internet, Bluetooth®, nätverk och e-post.

uppgradera datorn med nytt eller extra minne eller en ny hårddisk.

installera om eller ersätta en utsliten eller felaktig del.

Se:

Operating System-mediet.

Drivers and Utilities-media.



OBS! Uppdateringar av drivrutiner och dokumentation hittar du på Dell™s supportwebbplats på **support.dell.com**.

Dell-teknikhandbok som är installerade på hårddisken.

Servicehandboken på Dells supportwebbplats på **support.dell.com**



OBS! I vissa länder kan garantin upphävas om du öppnar och ersätter delar i datorn. Kontrollera garanti- och returavtalen innan du arbetar inne i datorn.

Om du behöver:

hitta servicenummer/expresskod—Du måste använda servicenumret för att identifiera datorn på **support.dell.com** eller när du kontaktar teknisk support.

hitta drivrutiner och nedladdningsbara filer.

få teknisk support och hjälp med produkten.

kontrollera orderstatus för nya beställningar.

hitta lösningar och svar på vanliga frågor.

hitta information om rykande färsk information om tekniska ändringar av datorn eller avancerat tekniskt referensmaterial för tekniker och erfarna användare.

Se:

datorns bak- eller undersida eller på välkomstsidan för Dell Support Center



Dell supportwebbplats på **support.dell.com**.

Specifikationer

Systemmodell

Studio XPS 1340

Detta avsnitt ger dig grundläggande information som du kan behöva när du ställer in, uppdaterar drivrutiner för och uppgraderar datorn. Mer detaljerad information hittar du i *Servicehandboken* på Dells supportwebbplats på **support.dell.com**.

 **OBS!** Erbjudanden kan variera beroende på region. Mer information om hur din dator är konfigurerad får du genom att klicka på **Start**  → **Hjälp och support** och sedan välja lämpligt alternativ för att visa information om datorn.

Processorn

Typ	L2-cacheminne
Intel® Core™ 2 Duo	3 MB/6 MB
Extern bussfrekvens	1066 MHz

ExpressCard

ExpressCard-styrenhet	GeForce 9400M G
ExpressCard-kontakt	en ExpressCard-kortplats (54 mm)
Kort som stöds	ExpressCard/34 (34 mm) ExpressCard/54 (54 mm) 1,5 V och 3,3 V
Kontaktstorlek för ExpressCard	26 stift

Minne

Kontakter	två interna SODIMM-socklar som användaren kan nå
Kapacitet	512 MB, 1 GB och 2 GB
Minnestyp	1066 MHz DDR3 SO-DIMM
Möjlig minneskonfiguration	1 GB, 1,5 GB, 2 GB, 3 GB och 4 GB



OBS! Instruktioner för hur du uppgraderar minnet hittar du i *Servicehandboken* på Dells supportwebbplats på support.dell.com.

Datorinformation

Systemkretsutrustning	GeForce 9400M G
Databussbredd	64 bitar
DRAM-bussbredd	tvåkanals (2) 64-bitars bussar
Processoradressbussbredd	32 bitar
Flash EPROM	16 Mbit
Grafikbuss	PCI-E X16
PCI-buss	32 bitar

Kommunikation

Minnestyp	Externt V.92 56 K USB-modem
Styrenhet för modem	Hårdvarumodem
Modemgränssnitt	Universal Serial Bus (USB)

Specifikationer

Kommunikation

Nätverkskort	10/100/1000 Ethernet LAN på moderkortet
Trådlöst	internt WLAN (halvstorlek, MiniCard), WWAN, MiniCard med Bluetooth®-teknik, UWB MiniCards WWAN ExpressCard Bluetooth® trådlös teknik

Bildskärmsfunktion

Separat

Bildskärmstyp	integrerad på moderkortet
Grafikstyrenhet	GeForce 9500M (GeForce 9400M G + GeForce 9200M GS)

Bildskärmsfunktion

Bildskärmsminne	256 MB dedikerat minne
-----------------	------------------------

UMA

Bildskärmstyp	integrerad på moderkortet
Bildskärmsstyrenhet	GeForce 9400M G
Bildskärmsminne	baserat på systemminne
LCD-gränssnitt	LVDS
Bildskärmsstöd	VGA, HDMI och DisplayPort

Ljud

Ljudtyp	5.1-kanalers HD-ljud
Styrenhet för ljud	IDT 92HD73C HDA Codec

Ljud

Stereokonvertering	24-bitars (analog-till-digital och digital-till-analog)
Internt gränssnitt	High Definition Audio
Externt gränssnitt	mikrofonkontakt med dubbel funktion, två stereohörlurs-/högtalarkontakter
Högtalare	två högtalare på vardera 4 ohm
Intern högtalarförstärkare	2 watt per kanal
Volymreglage	programmenyer, mediakontrollknappar

Portar och kontakter

IEEE 1394a	4-stifts seriell kontakt
MiniCard	två typ IIIA MiniCard-kortplatser, en halvstorlek MiniCard-kortplats
Nätverkskort	RJ-45-port 10/100/1000
USB	en USB 2.0-anslutning med fyra stift
eSATA	en SATA/USB-kombinationskontakt med fyra stift
Bildskärmsfunktion	kontakt med 15 hål
HDMI	kontakt med 19 stift
DisplayPort	kontakt med 20 stift

Specifikationer

Bildskärm

Typ (Antireflex)	13,3 tum WXGA WLED 13,3 tum WXGA CCFL
<i>Mått:</i>	
Höjd	286,08 mm (11,26 tum)
Bredd	178,8 mm (7,03 tum)
Diagonal	337,8 mm (13,29 tum)
Maximal upplösning	1280 x 800
Uppdateringshastighet	60 Hz
Betraktningvinkel	0° (stängd) till 140°
Ljusstyrka	min. 225 cd/m ² , typiskt 270 cd/m ² (LED 5 punkter genomsnitt) min. 180 cd/m ² , typiskt 198 cd/m ² (CCFL 5 punkter genomsnitt)

Bildskärm

Visningsvinklar:

Horisontal	±40° (CCFL) min. ±50° (LED) min.
Vertikal	+15°/-30° (CCFL) min. +40°/-50° (LED) min.
Bildpunktstäthet	0,2235 mm
Inställningar	ljusstyrkan kan regleras med snabbtangenter (mer information finns i <i>Dell-teknikhandbok</i>)

Tangentbord (bakgrundsbelyst)

Antal tangenter	87/103 (USA och Kanada); 87/104 (Europa); 90/107 (Japan)
Layout	QWERTY/AZERTY/Kanji

Kamera

Bildpunkter	1,3/2,0 megapixel
Videoupplösning	320 x 240 ~ 1600 x 1200 (640 x 480 vid 30 fps)
Diagonal betraktningssvinkel	66°

Pekskiva

X/Y-positionsupplösning (grafiktabelläge)	240 cpi
<i>Storlek:</i>	
Bredd	61,9 mm (2,43 tum) sensoraktivt område
Höjd	39,04 mm (1,53 tum) rektangel

Batteri

Typ	6-cellers/9-cellers "smart" litiumjon
Djup	50,39 mm (1,98 tum) (6/9 celler)
Höjd	26,3 mm (0,8 tum) (6 celler)
	41,9 mm (1,6 tum) (9 celler)
Bredd	204,9 mm (8,03 tum) (6 celler)
	259,3 mm (10,2 tum) (9 celler)
Vikt	0,33 kg (0,7 lb) (6 celler) 0,48 kg (1,06 lb) (9 celler)
Spänning	11,1 VDC

Specifikationer

Batteri

Laddningstid när datorn är avstängd (ungefärlig)	4 timmar
Drifttid	varierar beroende på driftsförhållandena. Kan minska avsevärt under vissa beräkningsintensiva förhållanden (se <i>Dell-teknikhandbok</i> för mer information)
Batteriets livslängd (ungefärlig)	300 laddningscykler
<i>Temperaturintervall:</i>	
Drift	0° till 35 °C (32° till 95 °F)
Förvaring	-40° till 65 °C (-40° till 149 °F)
Knappcells batteri	CR-2032

Nätadapter

Inspänning	100–240 VAC
Inström (maximal)	1,5 A
Infrekvens	50–60 Hz
Uteffekt	65 W eller 90 W
Utström (90 W)	5,62 A (maximum vid 4-sekunders puls) 4,62 A (kontinuerlig)
Utström (65 W)	4,34 A (maximum vid 4-sekunders puls) 3,34 A (kontinuerlig)
Uppskattad utspänning	19,5 VDC

Nätadapter*Mått:**65 W (E-serien)*

Höjd	16 mm (0,62 tum)
Bredd	64 mm (2,51 tum)
Djup	127,0 mm (5,0 tum)
Vikt (utan kablar)	0,29 kg (0,64 lb)

90 W (E-serien)

Höjd	16 mm (0,62 tum)
Bredd	70 mm (2,75 tum)
Djup	147 mm (5,7 tum)
Vikt (utan kablar)	0,345 kg (0,76 lb)

Nätadapter

Temperaturintervall:

Drift	0° till 35 °C (32° till 95 °F)
Förvaring	-40° till 65 °C (-40° till 149 °F)

Fysiska mått

Höjd	22,5 mm till 37,2 mm (0,88 tum till 1,46 tum)
Bredd	319,3 mm (12,57 tum)
Djup	236,15 mm (9,29 tum)
Vikt (med batteri med 6 celler):	
Konfigurerbar till mindre än	2,2 kg (4,9 lb)

Specifikationer

Miljö

Temperaturintervall:

Drift	0° till 35 °C (32° till 95 °F)
Förvaring	-40° till 65 °C (-40° till 149 °F)

Relativ luftfuktighet (maximal):

Drift	10 % till 90 % (utan kondens)
Förvaring	5 % till 95 % (utan kondens)

Maximal vibration (med ett slumpmässigt vibrationsspektrum som simulerar användarmiljön):

Drift	0,66 g RMS
Förvaring	1,3 g RMS

Miljö

Maximal stöttålighet (mätt med hårddiskhuvudet i parkerat läge och en 2ms halvsinuspuls):

Drift	110 g
Förvaring	163 g

Höjd över havet (maximal):

Drift	-15,2 till 3048 m (-50 till 10 000 fot)
Förvaring	-15,2 till 10 668 m (-50 till 35 000 fot)
Luftburen föroreningsnivå	G2 eller lägre enligt ISA-S71.04-1985

Index

A

anpassa

dina energiinställningar **27**

ditt skrivbord **27**

anslut(a)

till Internet **10**

återställa Factory Image **38**

AutoTech **44**

C

cd-skivor, spela upp och skapa **27**

D

data, säkerhetskopiera **28**

dator, ställa in **5**

datormöjligheter **26**

datorstativ **5**

Dell-teknikhandbok

för mer information **48**

DellConnect **43**

Dell Diagnostics **36**

Dell Factory Image Restore **37**

Dell Support Center **33**

Dell supportwebbplats **49**

Diagnostisk checklista **46**

drivrutiner och nedladdningsbara filer **49**

E

e-postadresser

för teknisk support **44**

energi

spara **27**

expansionsbuss **51**

F

Felsökare för maskinvara **35**

förgreningsdosor, använda **6**

FTP-inloggning, anonym **44**

G

garantireturnering **45**

H

hitta mer information **48**

horisontala och vertikala alternativ för stativ **5**

I

Installera om Windows **37**

installera stativet **5**

Internet-anslutning **10**

ISP

Internet-leverantör **10**

K

kabelbaserat nätverk

nätverkskabel, ansluta **8**

konfiguration, innan du börjar **5**

Kontakta Dell på nätet **47**

kretsupsättning **51**

kundtjänst **43**

L

leverera produkter

för retur eller reparation **45**

luftflöde, tillåtet **5**

M

maskinvaruproblem

diagnostisera **36**

minne, stöd för **50, 51**

N

nätadapter

storlek och vikt **57**

nätverksanslutning

fixa **29**

O

orderstatus **44**

P

problem med strömförsörjningen, lösa **30**

processor **50**

produkter

information och inköp **45**

programvara, funktioner **26**

R

resurser, hitta mer **48**

ring Dell **46**

S

skivor

mata ut **19**

säkerhetskopiering

skapa **28**

skada, undvik **5**

skivenhet

stödda skivstorlekar **19**

skivor

använda **19**

spara energi **27**

specifikationer **50**

support, e-postadresser **44**

supportwebbplatser

världen **43**

systemåterställning **37**

systemmeddelanden **34**

Index

T

teknisk support **43**

Tillståndsindikatorer **14**

trådlös nätverksanslutning **29**

V

ventilation, kontroll **5**

W

Windows, installera om **37**

Windows Vista®

installera om **41**

konfigurera **10**